

FLYER

NL 4-2017 | 15.09.2017 – 14.11.2017



LAS- EN OPSPANTAFELS

Gemaakt voor iedereen!

HET NIEUWE SIEGMUND WORKSTATION



siegmond® workstation

GEMAAKT VOOR IEDEREEN!

Met het nieuwe Siegmund Workstation creëer je een optimale werkplek in een modulair en flexibel systeem. Het Siegmund Workstation kan individueel en naar wens aangepast en uitgebreid worden. Of u nu zaagt, boort, last – het is de absolute allrounder in iedere werkplaats!



COMPACT

Het traject om maatwerk meubels te maken kent vele stappen. Hiervoor biedt het Siegmund Workstation uitkomst met alle gereedschappen binnen handbereik.



STERK

Voor licht of zwaar werk, een Siegmund Workstation biedt een optimale inzicht in de wereld van de metaalverwerking.



MOBIEL

Indien nodig kan het Siegmund Workstation ingezet worden als mobiele werkplek. De plaats en indeling kunnen op ieder moment gewijzigd worden, waardoor veel tijd en ruimte bespaard wordt.



VEELZIJDIG

Iedereen wil zijn ideeën verwezenlijken tot fysiek resultaat. Het Siegmund Workstation biedt hiervoor de beste omstandigheden.



Uiteraard zijn alle Siegmund accessoires te gebruiken op het Siegmund Workstation.





*De nieuwe revolutionaire
werkbank van de wereldmarktleider*



VEELZIJDIG OVERTUIGEND

siegmund®

SIEGMUND WORKSTATION – ALLES IN ÉÉN

 *Het intelligente concept van het Siegmund Workstation is bedoeld om uw gereedschap binnen handbereik te hebben. Dit schept duidelijkheid en orde in de werkplaats en biedt voldoende ruimte voor andere toebehoren en gereedschappen.*



WISSELPLAAT

De tafelbladen worden vervaardigd uit doorgehard gereedschapsstaal. Hiervoor heeft Siegmund een speciale legering ontwikkeld.



VOLDOENDE OPSLAG

In het Siegmund Workstation zijn opslagruimtes voor veel Siegmund toebehoren ingericht, waardoor de toebehoren in de vakken passen en alles binnen handbereik aanwezig is. (Laden optioneel)



BESCHERMING TEGEN VUIL

Onder het tafelblad bevinden zich 3 verplaatsbare platen, die uw gereedschap beschermen tegen lasspetters en vuil. Door een schuifmechanisme kan dit verwijderd worden om schoon te maken.



POTEN

Door de basis van het werkstation te combineren met wielen wordt het Siegmund Workstation mobiel. De voetplaat kan nauwkeurig worden aangepast en maakt het mogelijk een nauwkeurig werkoppervlak te creëren. (Wielen optioneel)





ANDERE OPTIES (BIJVOORBEELD LADEN EN WIELEN) ZIJN BINNENKORT BESCHIKBAAR.

SPECIALE AANBIEDING

PROFESSIONAL EXTREME 8.9
1200 x 800 x 12 mm

Doorgehard gereedschapsstaal uit de speciale legering Siegmund X8.9

Boring Ø 16 mm

Boringen oppervlakte in 50x50 mm raster

SIEGMUND WORKSTATION INCLUSIEF TOEBEHOREN
VOOR DE INTRODUCTIEPRIJS VAN:

1.500 €

Artikelnummer 4-167100



4 x 160620



12 x 160510



8 x 160420.N



4 x 160108.N



2 x 160110.N

inclusief



1 x 160402



1 x 160852



1 x 160820



1 x 000942



1 x 160920



1 x 000911



1 x 000921

NIEUW BIJ SIEGMUND

SIEGMUND WORKSTATION

Lastafels, werkbanken en toebehorenwagens – het nieuwe en revolutionaire Siegmund Workstation combineert alle voordelen. Presentatie op de beurs Schweißen und Schneiden 2017 in Düsseldorf.



DUO MAGNEETSPANBLOKKEN

Met de nieuwe magneetspanblokken kan krachtig en storingsvrij opgespannen worden.



NIEUWE TOEBEHOREN VOOR HET 22 MM SYSTEEM

Meer producten beschikbaar voor het nieuwe 22 mm systeem.



GEHARDE TOEBEHOREN

Sinds kort zijn alle toebehoren in genitreeerde uitvoering verkrijgbaar, met alle bekende voordelen.



Voorwaarde voor een hoge hardheid en een lange levensduur is het sterke basismateriaal.

Een Siegmund lastafel is een hulpgereedschap waarmee nauwkeuriger gewerkt kan worden en waarmee het aantal fouten tot het minimum wordt teruggedrongen; er wordt direct geld bespaard.



PROFESSIONAL 750¹
zonder plasmanitrering

PROFESSIONAL 750
met plasmanitrering

Hardheid in Vickers	Basishardheid ongeveer 165 – 220 Vickers	Basishardheid ongeveer 165 – 220 Vickers Oppervlaktehardheid ongeveer 450 – 750 Vickers
Materiaal	<p>Speciaal basismateriaal S355J2+N</p>	<p>BAR-coating Ijzernitride Overgang Speciaal basismateriaal S355J2+N Overgang Ijzernitride BAR-coating</p>
Basishardheid	★ ★	★ ★
Oppervlaktehardheid	★ ★	★ ★ ★ ★ ★ ★
Stootbestendigheid	★ ★	★ ★ ★
Krasbestendigheid	★ ★	★ ★ ★ ★
Beschermd tegen lasspeters	★	★ ★ ★ ★ ★ ★
Corrosiebestendigheid	★	★ ★ ★ ★ ★ ★
Draaglast	★ ★ ★	★ ★ ★ ★
Vlakheid in nieuwstaat	★ ★ ★ ★ ★ ★ ★	★ ★ ★ ★ ★ ★ ★
Ontvang een certificaat van de getoetste vlakheid	★	★ ★ ★
Levensduur	★ ★	★ ★ ★ ★ ★

Met onze beoordeling willen we de vergelijking van verschillende materialen vergemakkelijken en u helpen bij het kiezen van de juiste lastafel.

¹Geldt voor alle Basic lastafels in 28 mm.

HARDHEID OPPERVLAKTE

De plasmanitrering en aansluitende BAR-coating beschermt tegen krassen, corrosie en lasspeters.

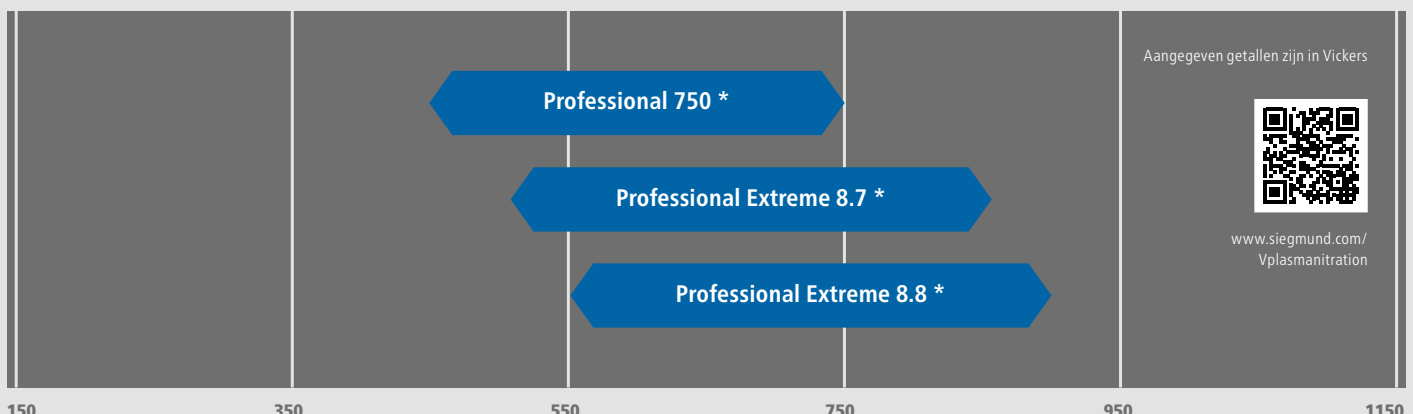

150

350

550

750

950

1150

* met plasmanitrering



Onze bestsellers Professional Extreme 8.7 en 8.8:
Uitzonderlijke hardheid en langere levensduur



Hardheid:
www.siegmund.com/Vhardness

PROFESSIONAL EXTREME 8.7
met plasmanitrering

Basishardheid ongeveer 280 – 340 Vickers
Oppervlaktehardheid ongeveer 450 – 850 Vickers

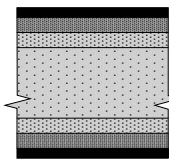

BAR-coating
Ijzernitride
Overgang
Doorgehard gereedschapsstaal van speciale legering Siegmund X8.7
Overgang
Ijzernitride
BAR-coating

PROFESSIONAL EXTREME 8.8
met plasmanitrering

Basishardheid ongeveer 360 – 420 Vickers
Oppervlaktehardheid ongeveer 500 – 900 Vickers

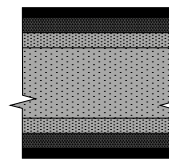

BAR-coating
Ijzernitride
Overgang
Doorgehard gereedschapsstaal van speciale legering Siegmund X8.8
Overgang
Ijzernitride
BAR-coating

★ ★ ★ ★ ★ ★

★ ★ ★ ★ ★ ★ ★ ★ ★

★ ★ ★ ★ ★ ★ ★

★ ★ ★ ★ ★ ★

★ ★ ★ ★ ★ ★ ★

★ ★ ★ ★ ★ ★

★ ★ ★ ★ ★ ★

★ ★ ★ ★ ★ ★ ★

★ ★ ★ ★ ★

★ ★ ★ ★ ★ ★

★ ★ ★ ★ ★ ★ ★ ★ ★

★ ★ ★ ★ ★ ★ ★ ★ ★ ★ ★

★ ★ ★ ★ ★ ★ ★ ★ ★ ★ ★

★ ★ ★ ★ ★ ★ ★ ★ ★

★ ★ ★ ★ ★ ★ ★ ★

★ ★ ★ ★ ★ ★ ★

★ ★ ★ ★ ★ ★ ★ ★

★ ★ ★ ★ ★ ★ ★ ★

★ ★ ★ ★ ★ ★ ★ ★

★ ★ ★ ★ ★ ★ ★ ★

★ Verbeteringen ten opzichte van afgelopen jaren.

De zijwanden van de Professional Extreme 8.7 en 8.8 zijn vervaardigd uit het speciale basismateriaal S355J2+N en zijn plasmagenitreerd en BAR-gecoat.

HARDHEID KERN

De hogere hardheid van de kern zorgt voor een hoge stootbestendigheid en een langere levensduur van de lastafel.

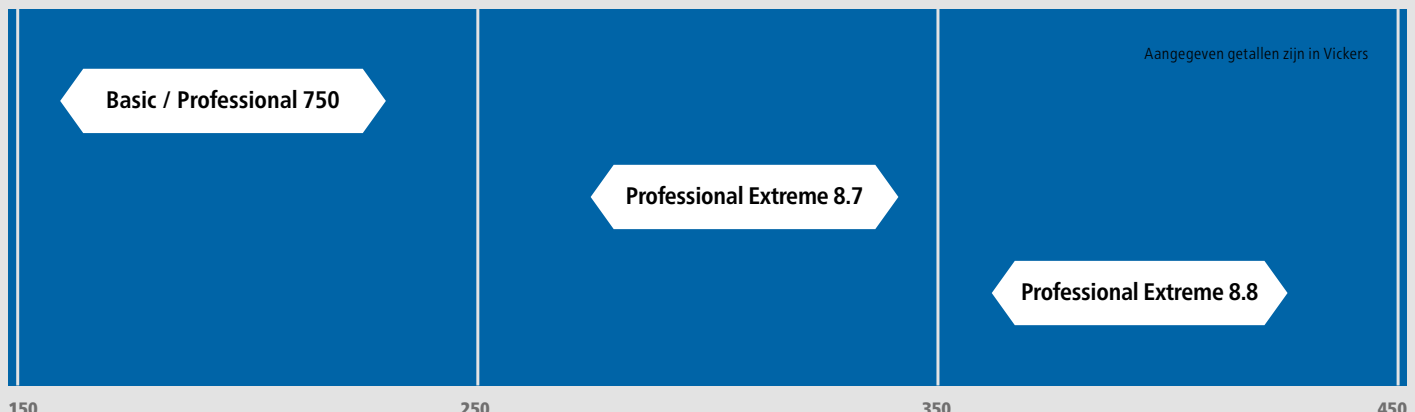

Aangegeven getallen zijn in Vickers

150

250

350

450

SYSTEM 16

VOOR HET FIJNE WERK



MATERIALEN

Materiaaldikte ongeveer 11,5 – 13 mm

PROFESSIONAL 750

Staal S355J2+N,
plasmagenitreerd en BAR-coating

PROFESSIONAL EXTREME 8.7

Extra gehard gereedschapsstaal X8.7,
plasmagenitreerd en BAR-coating



BORING Ø 16 MM

1. Boringen oppervlakte in 50x50 mm raster
2. Radius van de boringen 2 mm
3. Radius van de randen 3 / 6 mm
4. Zijwanden 100 mm
Afstand tussen draadgaten zijwanden 25 mm
5. Inclusief schaalverdeling oppervlakte
6. Constructie met ribben verstevigd

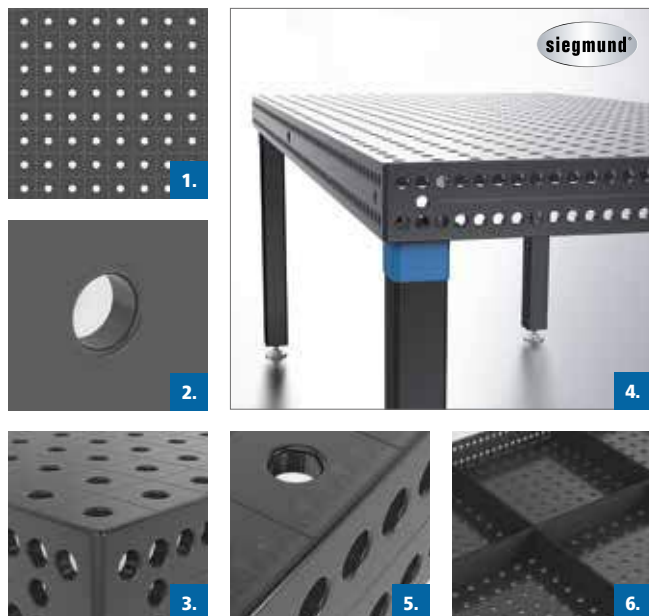
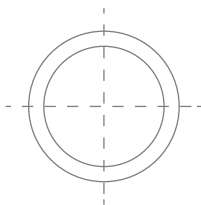

SYSTEM 22

STABIELER DAN SYSTEEM 16 MM,
VOORDELIGER DAN SYSTEEM 28 MM



MATERIAAL

Materiaaldikte ongeveer 17 – 19 mm

PROFESSIONAL 750

Staal S355J2+N,
plasmagenitreerd en BAR-coating



BORING Ø 22 MM

1. Boringen oppervlakte in diagonaal raster
of 100x100 mm raster
2. Radius van de boringen 2,5 mm
3. Radius van de randen 3 / 6 mm
4. Zijwanden 150 mm
Afstand tussen draadgaten zijwanden 50 mm
5. Inclusief schaalverdeling oppervlakte
6. Constructie met ribben verstevigd

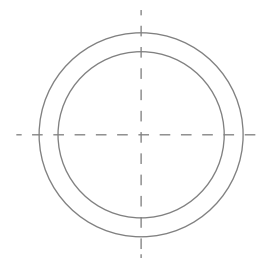

SYSTEM 28 BASIC

DE VOORDELIGE OPLOSSING



MATERIAAL

Dikte tafelblad ongeveer 24,5 – 27 mm



BASIC

Staal S355J2+N,
zonder plasmanitring

BORING Ø 28 MM

1. Boringen oppervlakte in 100x100 mm raster
2. Radius van de boringen 3 mm
3. Radius van de randen 3 / 6 mm
4. Zonder zijwanden
5. 8x45° afgeschuind voor bevestiging van tafelpoot
6. M12 draadgaten aan 4 zijden elke 200 mm

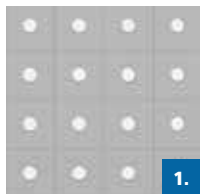
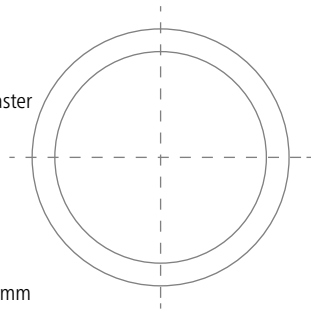

1.



2.



3.



4.



5.



6.

SYSTEM 28

VOOR HET ZWARE WERK



MATERIALEN

Materiaaldikte ongeveer 24,5 – 27 mm



PROFESSIONAL 750

Staal S355J2+N,
plasmagenitreerd en BAR-coating

PROFESSIONAL EXTREME 8.7 / 8.8

Extra gehard gereedschapsstaal X8.7 / X8.8,
plasmagenitreerd en BAR-coating

BORING Ø 28 MM

1. Boringen oppervlakte in diagonaal raster of 100x100 mm raster
2. Radius van de boringen 3 mm
3. Radius van de randen 3 / 6 mm
4. Zijwanden 200 mm
Afstand tussen draadgaten zijwanden 50 mm
5. Inclusief schaalverdeling oppervlakte
6. Constructie met ribben versterkend

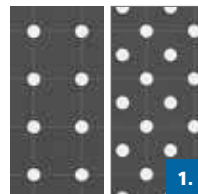
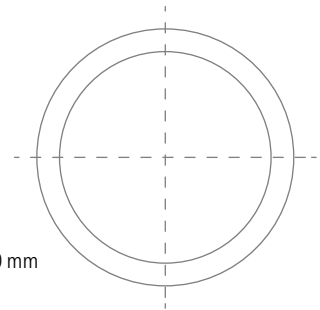

1.



2.



3.



4.



5.



6.

Alle tafelprijzen zijn verlaagd ten opzichte van de hoofdcatalogus.

TAFEL	PROFESSIONAL 750		PROFESSIONAL EXTREME 8.7		Verpakking en transport
	50x50 mm raster zonder plasmanitrering ¹	50x50 mm raster met plasmanitrering ²	50x50 mm raster zonder plasmanitrering ¹	50x50 mm raster met plasmanitrering ²	
1,0 x 0,5 m 4 Poten circa 128 kg			889 € 4-160005.X07 ○	989 € 4-160005.X7 ●	175 €
1,0 x 1,0 m 4 Poten circa 193 kg			1.145 € 4-160010.X07 ○	1.295 € 4-160010.X7 ●	200 €
1,2 x 0,8 m 4 Poten circa 195 kg	1.035 € 4-160025 ○	1.195 € 4-160025.P ●	1.235 € 4-160025.X07 ○	1.395 € 4-160025.X7 ●	195 €
1,2 x 1,2 m 4 Poten circa 261 kg	1.295 € 4-160015 ○	1.495 € 4-160015.P ●	1.495 € 4-160015.X07 ○	1.695 € 4-160015.X7 ●	225 €
1,5 x 1,0 m 4 Poten circa 281 kg	1.395 € 4-160035 ○	1.595 € 4-160035.P ●	1.595 € 4-160035.X07 ○	1.795 € 4-160035.X7 ●	225 €
1,5 x 1,5 m 4 Poten circa 397 kg	1.895 € 4-160050 ○	2.095 € 4-160050.P ●	2.095 € 4-160050.X07 ○	2.295 € 4-160050.X7 ●	290 €
2,0 x 1,0 m 4 Poten circa 362 kg	1.795 € 4-160020 ○	2.095 € 4-160020.P ●	1.995 € 4-160020.X07 ○	2.295 € 4-160020.X7 ●	275 €
2,0 x 1,2 m 4 Poten circa 415 kg	2.195 € 4-160060 ○	2.495 € 4-160060.P ●	2.495 € 4-160060.X07 ○	2.795 € 4-160060.X7 ●	295 €
2,4 x 1,2 m 6 Poten circa 503 kg	2.595 € 4-160030 ○	2.895 € 4-160030.P ●	2.995 € 4-160030.X07 ○	3.295 € 4-160030.X7 ●	310 €
3,0 x 1,5 m * 8 Poten circa 795 kg	3.795 € 4-160050.2 ○	4.195 € 4-160050.P.2 ●	4.095 € 4-160050.X07.2 ○	4.495 € 4-160050.X7.2 ●	370 €
4,0 x 2,0 m 8 Poten circa 1.297 kg			5.695 € 4-160055.X07 ○	6.495 € 4-160055.X7 ●	625 €

● = Artikel is normaal op voorraad ○ = Artikel wordt op bestelling geproduceerd

* Bestaat uit 2 tafels 1,5 x 1,5 m incl. 6 verbindingbouten.



TAFELPOTEN

Artikelnummer	160858.X	160857.X ³	4-160877.XX	4-160876.XX ⁴	4-160879.XX ⁴	4-160875.XX
Draaglast per poot	1.000 kg	1.000 kg	1.000 kg	200 kg	200 kg	1.000 kg
Poothoogte	750 mm	850 mm	550 – 950 mm	750 mm	600 – 900 mm	750 mm
Tafelhoogte	850 mm	950 mm	650 – 1.050 mm	850 mm	700 – 1.000 mm	850 mm
Fijnstelling	40 mm	40 mm	40 mm	40 mm	40 mm	50 mm
Meerprijs per poot	inclusief	---	43 €	48 €	72 €	49 €

³ Standaard alternatieve hoogten poot: Zonder meerprijs leverbaar.

⁴ Poten met zwenkwiel: Niet aanbevolen voor tafels met 6 of 8 poten en door kiepgevaar niet aanbevolen bij 1,0 x 0,5 m en 1,2 x 0,8 m.

SETS

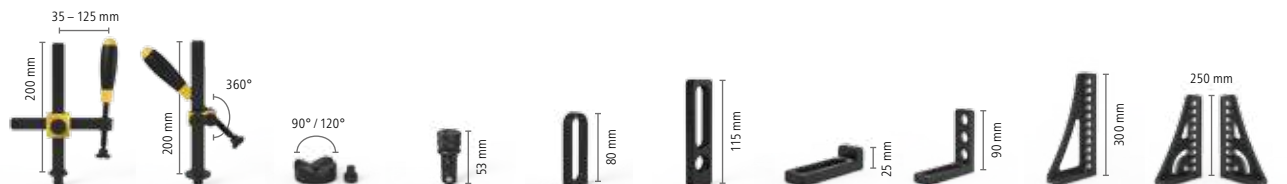

	Spanklem	Spanklem	Prisma	Snelspanbout	Aanslag	Aanslag	Winkelhaak	Winkelhaak	Winkelhaak	Gradenwinkelhaak
Materiaal	gezwart	gezwart	gezwart	gezwart	genitreerd	genitreerd	genitreerd	genitreerd	genitreerd	genitreerd
Artikelnummer	160610	160630	160645.1	160510	160410.N	160420.N	160108.N	160110.N	160162.N	160161+63.N
Set 1.1: 4-163100.1	4 x			12 x		4 x	4 x	4 x		
Set 2.1: 4-163200.1	6 x	2 x	4 x	18 x	4 x	6 x	6 x	6 x	2 x	
Set 3.1: 4-163300.1	8 x	4 x	4 x	24 x	4 x	8 x	8 x	8 x	2 x	
Set 4.1: 4-163400.1	10 x	4 x	8 x	30 x	8 x	10 x	10 x	10 x	4 x	1 x + 1 x
Set 5.1: 4-163500.1	12 x	6 x	8 x	36 x	8 x	12 x	12 x	12 x	4 x	1 x + 1 x



**ONS ADVIES:
ANTI-HECHT OP IEDERE LASTAFEL**

Het niet ontvlambare en wateroplosbare anti-hechtmiddel voorkomt het aanhechten van lasspetters.



¹zonder plasmanitrering

Geen bescherming tegen roest, krassen en lasspetters. Bescherming tegen lasspetters en hechting wordt alleen gegeven door het gebruik van anti-hecht middel.

Door de mindere hardheid bij Professional 750 slijt de tafel sneller.

²met plasmanitrering

Goed beschermd tegen roest, krassen en lasspetters.

TOEBEHORENSET 163999

(Gratis bij alle sets)

- 160402 Excenter
- 160852 Inbusleutel
- 160820 Borstel
- 000942 Vlaksteen
- 000911 CleanBasic
- 000921 Anti-hecht
- 160920 Standaard voor laspistool

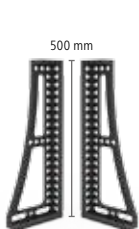

Winkelhaak
genitreerd
160134+36.N

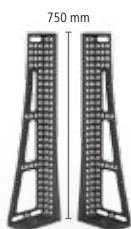

Winkelhaak
genitreerd
160146+48.N



Toebehorenwagen
160910

			795 €
			1.425 €
1 x + 1 x			2.095 €
1 x + 1 x	1 x		3.175 €
1 x + 1 x	1 x + 1 x	1 x	4.195 €

**SPECIALE
AANBIEDING**

**PROFESSIONAL EXTREME 8.7
1500 x 1000 x 100 mm**

Doorgehard gereedschapsstaal uit de speciale legering Siegmund X8.7, met plasmanitrering en BAR-coating

Boringen oppervlakte in 50x50 mm raster

LASTAFEL INCLUSIEF TOEBEHOREN:

2.398 €

In plaats van ~~3.116 €~~ Catalogusprijs

Artikelnummer 4-168235.X7

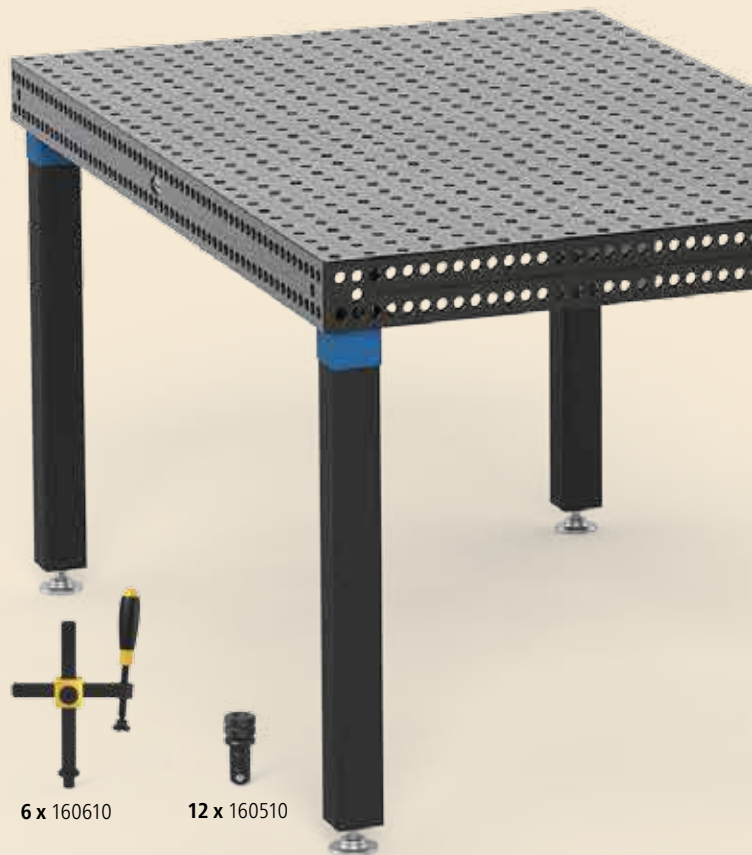

6 x 160610

12 x 160510



6 x 160420.N



4 x 160108.N



2 x 160110.N



2 x 160162.N

inclusief

1 x 160402

1 x 160852

1 x 160820

1 x 000942

1 x 160920

1 x 000911

1 x 000921

Prijzen in euro, exclusief BTW en exclusief verpakkings- en transportkosten.

STABIELER DAN SYSTEEM 16 MM, VOORDELIGER DAN SYSTEEM 28 MM

TAFEL	PROFESSIONAL 750			Verpakking en transport
	100x100 mm raster met plasmanitrering ²	Diagonaalraster zonder plasmanitrering ¹	Diagonaalraster met plasmanitrering ²	
1,0 x 1,0 m 4 Poten circa 296 kg		1.095 € 4-220010.D ○	1.395 € ● 4-220010.PD	230 €
1,5 x 1,0 m 4 Poten circa 412 kg		1.295 € 4-220035.D ○	1.595 € ● 4-220035.PD	265 €
2,0 x 1,0 m 4 Poten circa 519 kg	NEW 1.895 € ● 4-220020.P	1.695 € 4-220020.D ○	2.095 € ● 4-220020.PD	315 €
2,4 x 1,2 m 6 Poten circa 726 kg	NEW 2.545 € ● 4-220030.P	2.345 € 4-220030.D ○	2.795 € ● 4-220030.PD	330 €
3,0 x 1,5 m 6 Poten circa 1.073 kg	NEW 3.595 € ● 4-220040.P	3.395 € 4-220040.D ○	3.895 € ● 4-220040.PD	375 €

● = Artikel is normaal op voorraad ○ = Artikel wordt op bestelling geproduceerd

TAFELPOTEN



Artikelnummer	220858	280857.X ³	4-280878.XX	4-280877.XX	4-220866.XX ⁴	4-280879.XX ⁴	4-220874.XX
Draaglast per poot	1.000 kg	2.000 kg	2.000 kg	2.000 kg	800 kg	800 kg	1.000 kg
Poothoogte	700 mm	750 mm	450 – 700 mm	550 – 900 mm	700 mm	550 – 750 mm	700 mm
Tafelhoogte	850 mm	900 mm	600 – 850 mm	700 – 1.050 mm	850 mm	700 – 900 mm	850 mm
Fijninstelling	50 mm	50 mm	50 mm	50 mm	20 mm	20 mm	50 mm
Meerprijs per poot	inclusief	---	49 €	49 €	69 €	89 €	39 €

³ Standaard alternatieve hoogten poot: Zonder meerprijs leverbaar.

⁴ Poten met zwenkwiel: Niet aanbevolen voor tafels met 6 poten.

NEW Let op: Sinds kort zijn sets beschikbaar met nieuwe accessoires voor het 22 mm systeem beschikbaar.



SETS

	Spanklem	Spanklem	Prisma	Snelspanbout	Magnetische spanbout	Aanslag	Aanslag	Aanslag	Aanslag	Winkelhaak	Winkelhaak	Winkelhaak
Materiaal	gezwart	gezwart	gezwart	gezwart	aluminium	genitreerd	genitreerd	genitreerd	genitreerd	genitreerd	genitreerd	genitreerd
Artikelnummer	220610	220630	220645.1	220510	220740	220410.N	220420.N	220426.N	220430.N	220110.N	220152.N	220116.N
Set 1: 4-223100.2	4 x	2 x		12 x		4 x	4 x			2 x	2 x	
Set 2: 4-223200.2	6 x	4 x	4 x	18 x	4 x	6 x	6 x	2 x		4 x	2 x	
Set 3: 4-223300.2	10 x	6 x	4 x	24 x	4 x	8 x	8 x	2 x		6 x	2 x	
Set 4: 4-223400.2	12 x	8 x	8 x	30 x	8 x	10 x	10 x	2 x	2 x	8 x		2 x
Set 5: 4-223500.2	14 x	10 x	8 x	30 x	8 x	12 x	12 x	4 x	4 x	10 x		2 x



**ONS ADVIES:
ANTI-HECHT OP IEDERE LASTAFEL**

Het niet ontvlambare en wateroplosbare anti-hechtmiddel voorkomt het aanhechten van lasspetters.



1 zonder plasmanitrering

Geen bescherming tegen roest, krassen en lasspetters. Bescherming tegen lasspetters en hechting wordt alleen gegeven door het gebruik van anti-hecht middel.

Door de mindere hardheid bij Professional 750 slijt de tafel sneller.

2 met plasmanitrering

Goed beschermd tegen roest, krassen en lasspetters.

TOEBEHORENSET 223999

(Gratis bij alle sets)

- 220402 Excenter
- 220852 Inbusleutel
- 220820 Borstel
- 000940 Vlaksteen
- 000911 CleanBasic
- 000921 Anti-hecht

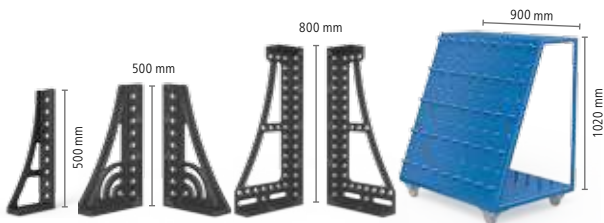

Winkelhaak genitreerd	Gradenwinkelhaak genitreerd	Winkelhaak genitreerd	Toebehorenwagen
220162.N	220164+65.N	220144+46.N	220910

1.127 €

1.957 €

2.638 €

2 x 1 x + 1 x 1 x 4.293 €

2 x 1 x + 1 x 1 x + 1 x 1 x 5.488 €

**SPECIALE
AANBIEDING**

PROFESSIONAL 750
2000 x 1000 x 150 mm

Staal S355J2+N,
met plasmanitrering en BAR-coating

Boringen oppervlakte in diagonaalraaster

LASTAFEL INCLUSIEF TOEBEHOREN:

3.345 €

In plaats van ~~3.871 €~~ Catalogusprijs

Artikelnummer 4-228120.PD

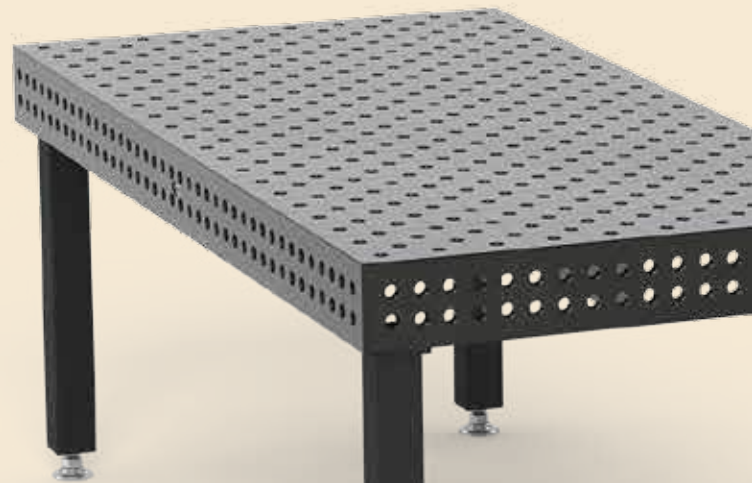

8 x 220610



4 x 220630



12 x 220510



4 x 220410.N



2 x 220420.N



4 x 220110.N

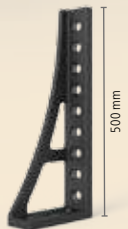

2 x 220162.N

inclusief



1 x 220402



1 x 220852



1 x 220820



1 x 000940



1 x 000911



1 x 000921

Prijzen in euro, exclusief BTW en exclusief verpakings- en transportkosten.

SYSTEM 28 BASIC

DE VOORDELIGE OPLOSSING

Alle tafelprijzen zijn verlaagd ten opzichte van de hoofdcatalogus.

TAFEL	BASIC	Verpakking en transport
Tafelgrootte	100x100 mm raster zonder plasmanitrering ¹	
1,5 x 1,0 m 4 Poten circa 370 kg	913 € ● 4-281035	265 €
2,0 x 1,0 m 4 Poten circa 475 kg	1.154 € ● 4-281020	315 €
2,4 x 1,2 m 6 Poten circa 697 kg	1.588 € ● 4-281030	330 €
3,0 x 1,5 m 6 Poten circa 1.043 kg	1.926 € ● 4-281040	375 €

● = Artikel is normaal op voorraad ○ = Artikel wordt op bestelling geproduceerd

TAFELPOTEN



Artikelnummer	161856	4-160877.XX	4-161855.XX ²	4-160879.XX ²	4-160874.XX
Draaglast per poot	1.000 kg	1.000 kg	200 kg	200 kg	1.000 kg
Poothoogte	815 mm	550 – 950 mm	815 mm	600 – 900 mm	815 mm
Tafelhoogte	850 mm	600 – 1.000 mm	850 mm	650 – 950 mm	850 mm
Fijjninstelling	50 mm	40 mm	50 mm	40 mm	50 mm
Meerprijs per poot	inclusief	43 €	48 €	72 €	49 €

²Poten met zwenkwiel: Niet aanbevolen voor tafels met 6 poten.

SETS



	Spanklem	Snelspanbout	Aanslag	Winkelhaak	Winkelhaak	Draadbout	Aanslag	
Materiaal	gezwart	gezwart	genitreerd	genitreerd	genitreerd	gezwart	verzinkt	
Artikelnummer	280604	280510	280420.N	280110.N	280162.N	280543	160415	
Basic-Set 1.3: 4-281200.3	4 x	8 x	6 x	2 x		8 x	8 x	851 €
Basic-Set 2.3: 4-281300.3	8 x	12 x	8 x	4 x		8 x	8 x	1.172 €
Basic-Set 3.3: 4-281400.3	10 x	18 x	10 x	6 x	4 x	8 x	8 x	2.028 €

SIEGMUND CATALOGUS

Een compleet overzicht van ons brede assortiment kunt u vinden in onze 640 pagina's tellende catalogus. Onze catalogus is beschikbaar in meer dan 30 talen.



PRODUCTEN EN ACTIES

Een brede selectie van ons aanbod aan tafels en toebehoren kunt u vinden in onze Flyer „Productselectie en Aanbiedingen“.

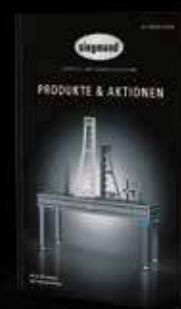



ONS ADVIES: ANTI-HECHT OP IEDERE LASTAFEL

Het niet ontvlambare en wateroplosbare anti-hechtmiddel voorkomt het aanhechten van lasspetters.



SPECIALE AANBIEDING

BASIC
2400 x 1200 x 25 mm

Staal S355J2+N,
zonder plasmanitrering

Boringen oppervlakte in 100x100 mm raster

LASTAFEL INCLUSIEF TOEBEHOREN:

2.995 €

In plaats van ~~4.023 €~~ Catalogusprijs

Artikelnummer 4-288630



Compatibel

Het assortiment aan toebehoren van het 28 mm systeem kan gebruikt worden in combinatie met het Basic 28 mm systeem.

zonder plasmanitrering

Geen bescherming tegen roest, krassen en lasspetters. Bescherming tegen lasspetters en hechting wordt alleen gegeven door het gebruik van anti-hecht middel.

TOEBEHORENSET 283999

(Gratis bij alle sets)

- 280402 Excenter
- 280852.1 Inbusleutel
- 280820 Borstel
- 000940 Vlaksteen
- 000911 CleanBasic
- 000921 Anti-hecht
- 280920 Standaard voor laspistool

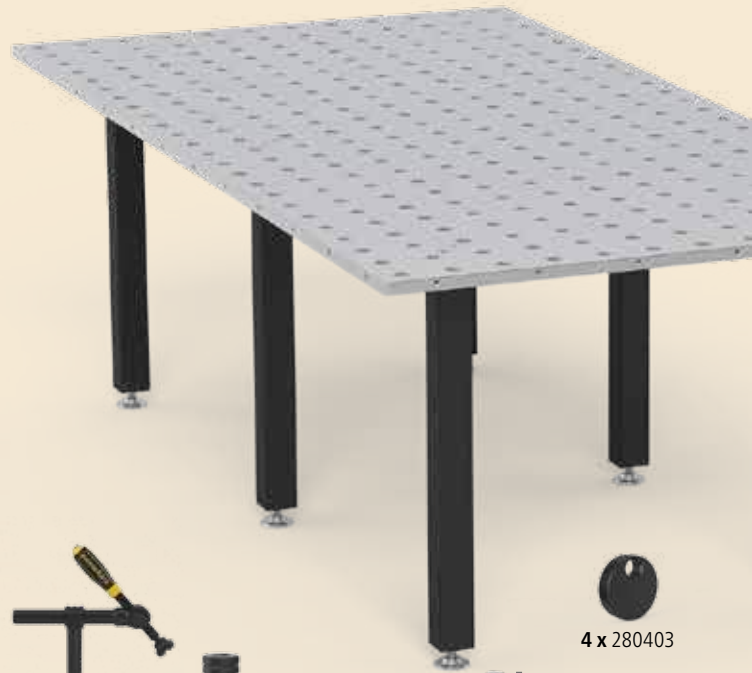

INTERNET EN WEBSHOP

Bezoek onze website en ontdek de veelvoud aan producten en mogelijkheden of bekijk de toepassingsvideo's of speciale aanbiedingen. Met een druk op de knop kunt u producten eenvoudig 24 uur per dag bestellen.



inclusief

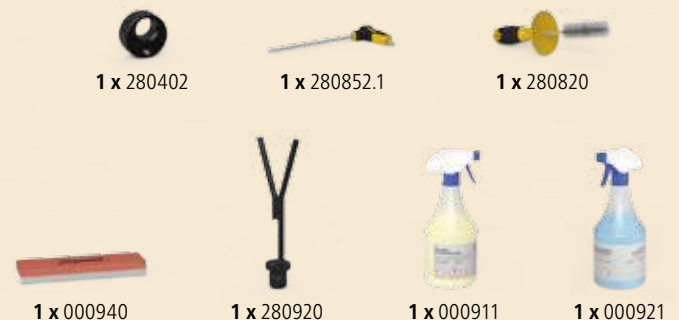

Prijzen in euro, exclusief BTW en exclusief verpakings- en transportkosten.

Alle tafelprijzen zijn verlaagd ten opzichte van de hoofdcatalogus.

TAFEL Tafelgrootte	PROFESSIONAL 750			PROFESSIONAL EXTREME 8.7	
	100x100 mm raster zonder plasmanitrering ¹	100x100 mm raster met plasmanitrering ²	Diagonaalraster met plasmanitrering ²	100x100 mm raster met plasmanitrering ²	Diagonaalraster met plasmanitrering ²
1,0 x 1,0 m 4 Poten circa 415 kg	1.395 € ○ 4-280010	1.595 € ● 4-280010.P	1.795 € ○ 4-280010.PD	1.795 € ● 4-280010.X7	1.995 € ● 4-280010.XD7
1,2 x 0,8 m 4 Poten circa 408 kg	1.395 € ○ 4-280025	1.595 € ○ 4-280025.P	1.795 € ○ 4-280025.PD	1.795 € ○ 4-280025.X7	1.995 € ● 4-280025.XD7
1,2 x 1,2 m 4 Poten circa 544 kg	1.945 € ○ 4-280015	2.145 € ● 4-280015.P	2.395 € ○ 4-280015.PD	2.345 € ● 4-280015.X7	2.595 € ● 4-280015.XD7
1,5 x 1,0 m 4 Poten circa 577 kg	1.995 € ○ 4-280035	2.195 € ● 4-280035.P	2.495 € ○ 4-280035.PD	2.495 € ● 4-280035.X7	2.795 € ● 4-280035.XD7
1,5 x 1,5 m 4 Poten circa 801 kg	2.595 € ○ 4-280050	2.995 € ○ 4-280050.P	3.395 € ○ 4-280050.PD	3.195 € ○ 4-280050.X7	3.595 € ● 4-280050.XD7
2,0 x 1,0 m 4 Poten circa 730 kg	2.195 € ○ 4-280020	2.595 € ● 4-280020.P	2.995 € ● 4-280020.PD	2.895 € ● 4-280020.X7	3.285 € ● 4-280020.XD7
2,0 x 1,2 m 4 Poten circa 843 kg	2.545 € ○ 4-280060	2.945 € ○ 4-280060.P	3.395 € ○ 4-280060.PD	3.245 € ○ 4-280060.X7	3.685 € ● 4-280060.XD7
2,0 x 2,0 m 4 Poten circa 1.300 kg	3.955 € ○ 4-280045	4.555 € ○ 4-280045.P	5.155 € ○ 4-280045.PD	4.855 € ○ 4-280045.X7	5.455 € ● 4-280045.XD7
2,4 x 1,2 m 4 Poten circa 986 kg	2.795 € ○ 4-280030	3.295 € ● 4-280030.P	3.795 € ● 4-280030.PD	3.595 € ● 4-280030.X7	4.095 € ● 4-280030.XD7
3,0 x 1,5 m 6 Poten circa 1.518 kg	4.295 € ○ 4-280040	4.795 € ● 4-280040.P	5.295 € ● 4-280040.PD	5.195 € ● 4-280040.X7	5.695 € ● 4-280040.XD7
4,0 x 2,0 m 8 Poten circa 2.503 kg	6.495 € ○ 4-280055	7.195 € ● 4-280055.P	7.895 € ○ 4-280055.PD	7.995 € ● 4-280055.X7	8.695 € ● 4-280055.XD7

● = Artikel is normaal op voorraad ○ = Artikel wordt op bestelling geproduceerd

TAFELPOTEN



Artikelnummer	280858.X	280857.X ³	4-280878.XX	4-280877.XX	4-280876.XX ⁴	4-280879.XX ⁴	4-280874.XX
Draaglast per poot	2.000 kg	2.000 kg	2.000 kg	2.000 kg	800 kg	800 kg	2.000 kg
Poothoogte	650 mm	750 mm	450 – 700 mm	550 – 900 mm	650 mm	550 – 750 mm	650 mm
Tafelhoogte	850 mm	950 mm	650 – 900 mm	750 – 1.100 mm	850 mm	750 – 950 mm	850 mm
Fijninstelling	50 mm	50 mm	50 mm	50 mm	20 mm	20 mm	50 mm
Meerprijs per poot	inclusief	---	49 €	49 €	69 €	89 €	39 €

³ Standaard alternatieve hoogten poot: Zonder meerprijs leverbaar.

⁴ Poten met zwenkwiel: Niet aanbevolen voor tafels met 6 of 8 poten.

SETS

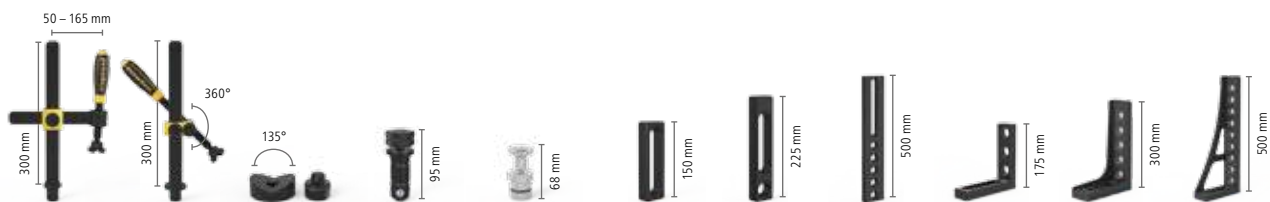

	Spanklem	Spanklem	Prisma	Snelspanbout	Magnetische spanbout	Aanslag	Aanslag	Aanslag	Winkelhaak	Winkelhaak	Winkelhaak
Materiaal	gezwart	gezwart	gezwart	gezwart	aluminium	genitreerd	genitreerd	genitreerd	genitreerd	genitreerd	genitreerd
Artikelnummer	280610	280630	280648.1	280510	280740	280410.N	280420.N	280430.N	280110.N	280152.N	280162.N
Set 1.1: 4-283100.1	4 x	2 x	2 x	12 x		4 x	4 x		2 x	2 x	
Set 2.1: 4-283200.1	6 x	4 x	4 x	18 x	4 x	6 x	6 x		4 x	2 x	2 x
Set 3.1: 4-283300.1	10 x	6 x	4 x	24 x	4 x	8 x	8 x		6 x	2 x	2 x
Set 4.1: 4-283400.1	14 x	10 x	6 x	30 x	8 x	10 x	10 x	4 x	8 x	2 x	2 x
Set 5.1: 4-283500.1	14 x	10 x	8 x	36 x	8 x	12 x	12 x	4 x	12 x	2 x	2 x



**ONS ADVIES:
ANTI-HECHT OP IEDERE LASTAFEL**

Het niet ontvlambare en wateroplosbare anti-hechtmiddel voorkomt het aanhechten van lasspetters.



PROFESSIONAL EXTREME 8.8		Verpakking en transport
100x100 mm raster met plasmanitrering ²	Diagonaalraster met plasmanitrering ²	
2.245 € 4-280010.X ○	2.485 € 4-280010.XD ○	230 €
2.245 € 4-280025.X ○	2.485 € 4-280025.XD ○	230 €
2.595 € 4-280015.X ○	2.855 € 4-280015.XD ○	265 €
2.725 € 4-280035.X ○	2.995 € 4-280035.XD ○	265 €
3.595 € 4-280050.X ○	3.995 € 4-280050.XD ○	300 €
3.255 € 4-280020.X ●	3.655 € 4-280020.XD ●	315 €
3.695 € 4-280060.X ○	4.095 € 4-280060.XD ○	330 €
5.495 € 4-280045.X ○	6.195 € 4-280045.XD ○	360 €
3.995 € 4-280030.X ●	4.595 € 4-280030.XD ●	330 €
5.995 € 4-280040.X ●	6.495 € 4-280040.XD ●	375 €
9.375 € 4-280055.X ○	10.095 € 4-280055.XD ○	625 €

¹zonder plasmanitrering

Geen bescherming tegen roest, krassen en lasspetters. Bescherming tegen lasspetters en hechting wordt alleen gegeven door het gebruik van anti-hecht middel.

Door de mindere hardheid bij Professional 750 slijt de tafel sneller.

²met plasmanitrering

Goed beschermd tegen roest, krassen en lasspetters.

Alle tafels zijn zonder plasmanitrering verkrijgbaar.

TOEBEHORENSET 283999

(Gratis bij alle sets)

- 280402 Excenter
- 280852.1 Inbussleutel
- 280820 Borstel
- 000940 Vlaksteen
- 000911 CleanBasic
- 000921 Anti-hecht
- 280920 Standaard voor laspistool

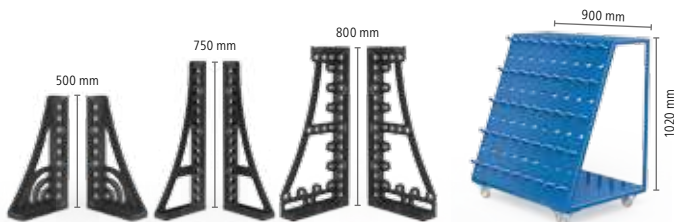

Gradenwinkelhaak genitreerd	Winkelhaak genitreerd	Winkelhaak genitreerd	Toebehorenwagen	
280164+65.N	280166+67.N	280144+46.N	280910	1.375 €
				2.415 €
	1 x + 1 x			3.495 €
1 x + 1 x	1 x + 1 x		1 x	5.445 €
1 x + 1 x	1 x + 1 x	1 x + 1 x	1 x	6.640 €

**SPECIALE
AANBIEDING**

PROFESSIONAL EXTREME 8.7
2400 x 1200 x 200 mm

Doorgehard gereedschapsstaal uit de speciale legering Siegmund X8.7, met plasmanitrering en BAR-coating

Boringen oppervlakte in diagonaalraster

LASTAFEL INCLUSIEF TOEBEHOREN:

7.595 €

In plaats van ~~9.386 €~~ Catalogusprijs

Artikelnummer 4-288130.XD7

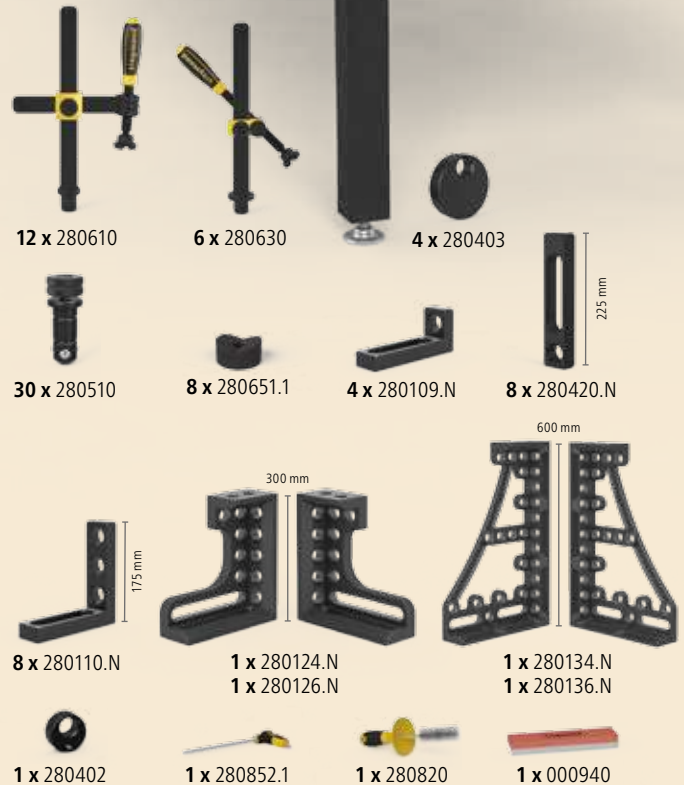
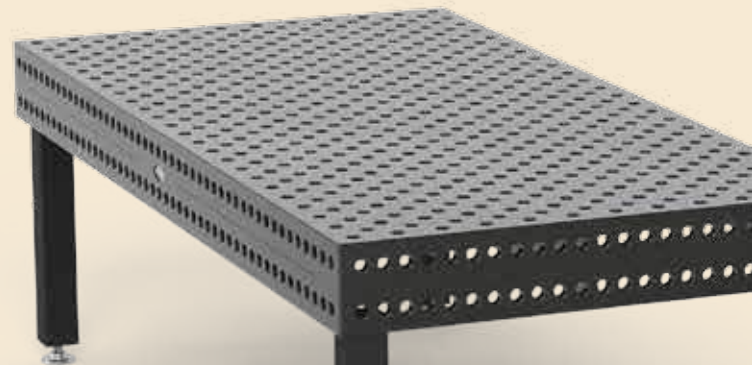

inclusief



Prijzen in euro, exclusief BTW en exclusief verpakkings- en transportkosten.



MEER INFORMATIE

Ontdek de diversiteit van onze producten in onze 640 pagina's tellende catalogus, 228 pagina's tellende Flyer of bezoek onze website op www.siegmund.com

UW BESTELLING:

Aantal	Artikelnummer	Omschrijving	Prijs per stuk	Totaalprijs

Stuur uw bestelformulier per e-mail naar sales@gtlastechniek.nl

Informatie bedrijf:

- Neem contact met ons op via telefoon
- Informatie over lease
- Ik heb geen verdere informatie nodig

VERKOOP:



*(Verhuur) Lasapparatuur / Las toevoegmaterialen / Lastoebehoren
Lasdampafzuiging / Bedrijfskleding / Industriële gassen*

Bezoek- en postadres
Ecu 19
8305 BA Emmeloord

Tel. +31 (0) 527 - 69 99 15
sales@gtlastechniek.nl
www.gtlastechniek.nl

Bernd Siegmund GmbH
Aehrenstrasse 29 | 86845 Grossaitingen | Duitsland (Beieren)
www.siegmund.com

Alle vermelde prijzen zijn exclusief BTW, verpakkings- en transportkosten af magazijn Grossaitingen (Zuid-Duitsland). Indien de goederen door de klant zelf in Grossaitingen worden afgehaald, brengen wij verpakkingskosten in rekening. In het geval van een 28 mm systeem en 22 mm systeem (Basic / Professional 750 / Professional Extreme 8.7 / Professional Extreme 8.8) wordt een bedrag van € 75 – € 95 berekend, afhankelijk van de tafel. Bij een 16 mm (Basic / Professional 750 / Professional Extreme 8.7) tafel is dit een bedrag van € 50 – € 150 per tafel, afhankelijk van de grootte. Alleen geldig in Nederland. Op al onze leveringen zijn de algemene voorwaarden van toepassing. Uitverkocht voorbehouden. Betaling strikt binnen 10 dagen netto. Minimale orderwaarde € 50. Technische wijzigingen, evenals prijswijzigingen en drukfouten voorbehouden.

Op alle teksten, foto's, afbeeldingen en toepassingsvoorbeelden blijft het copyright voorbehouden aan de firma Bernd Siegmund GmbH. Geen enkel onderdeel van deze brochure mag zonder schriftelijke toestemming van de eigenaar analoog of digitaal of in een andere vorm bewerkt, vermeerderd of buiten deze brochure openbaar gemaakt worden. Het niet nakomen van deze bepalingen wordt strafrechtelijk vervolgd.